

## 取付下地

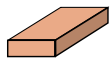

取付下地は厚さ30mm以上のものを仕上げボードの裏に隙間を開けずに設置します。RCの場合は下地不要です。

## 電動オープナー用 配線

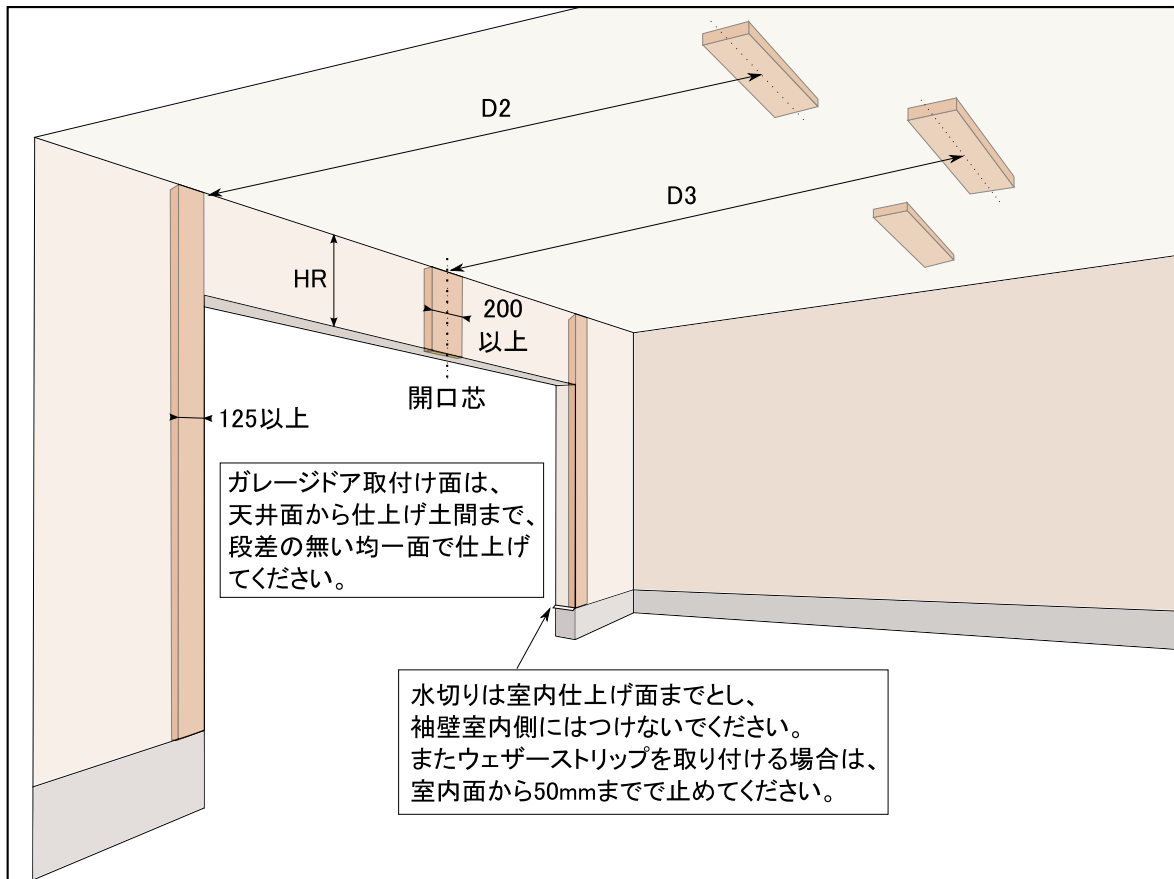
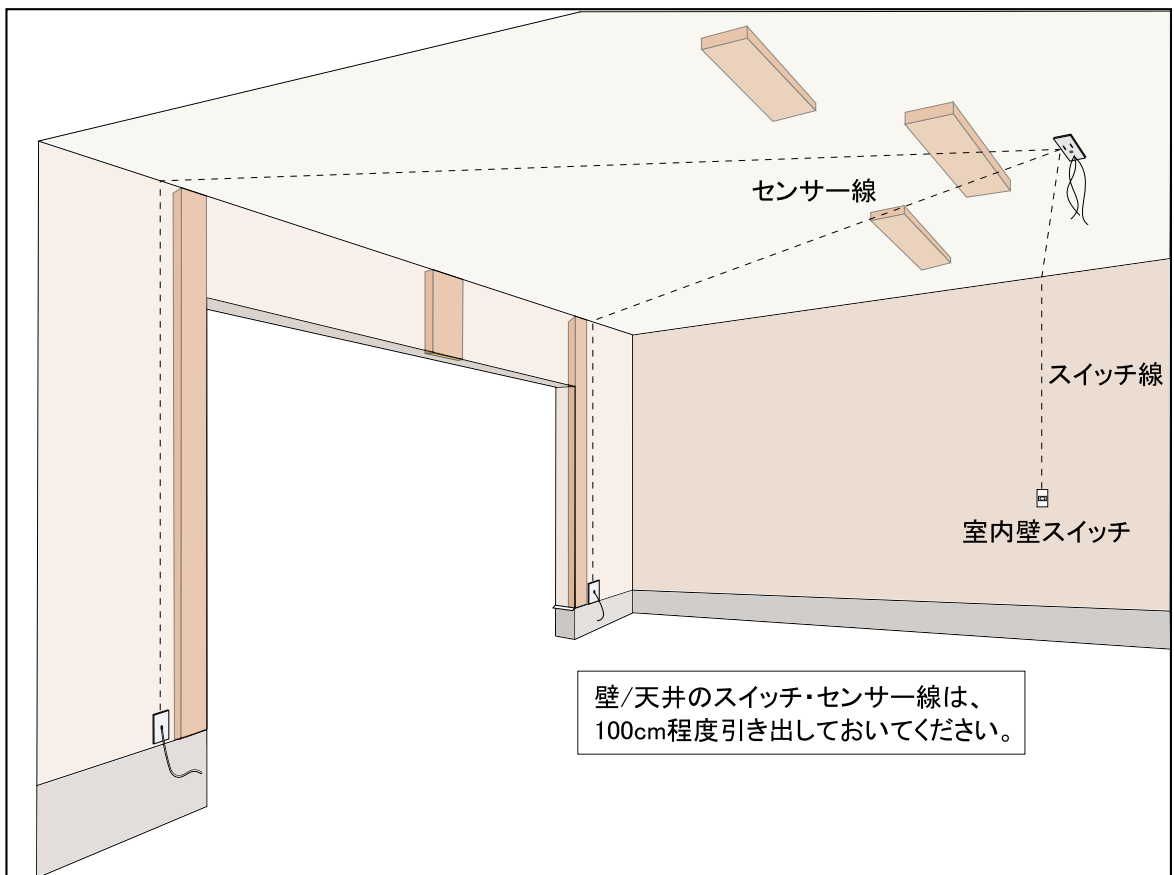

# ジェイスタイルドア・電動オープナー 納まりと下地位置

## 7 フィート高ドア (オープナーは8フィートレールを使用の場合)

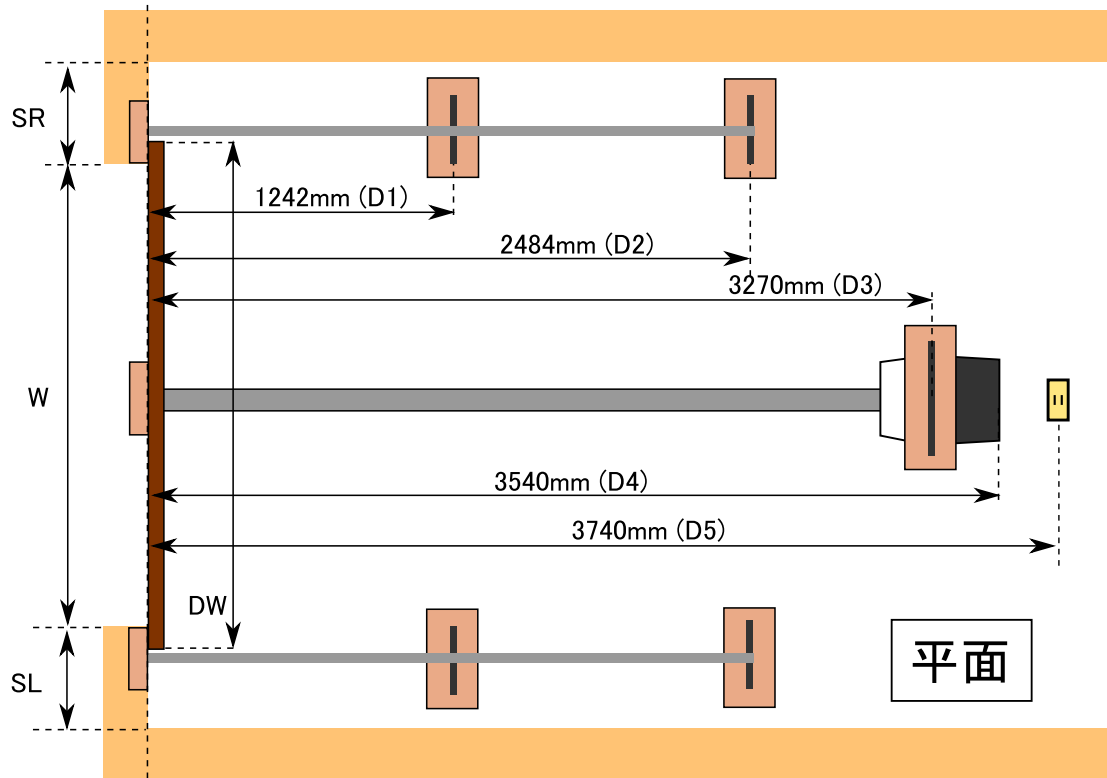

## 8 フィート高ドア (オープナーは8フィートレールを使用の場合)

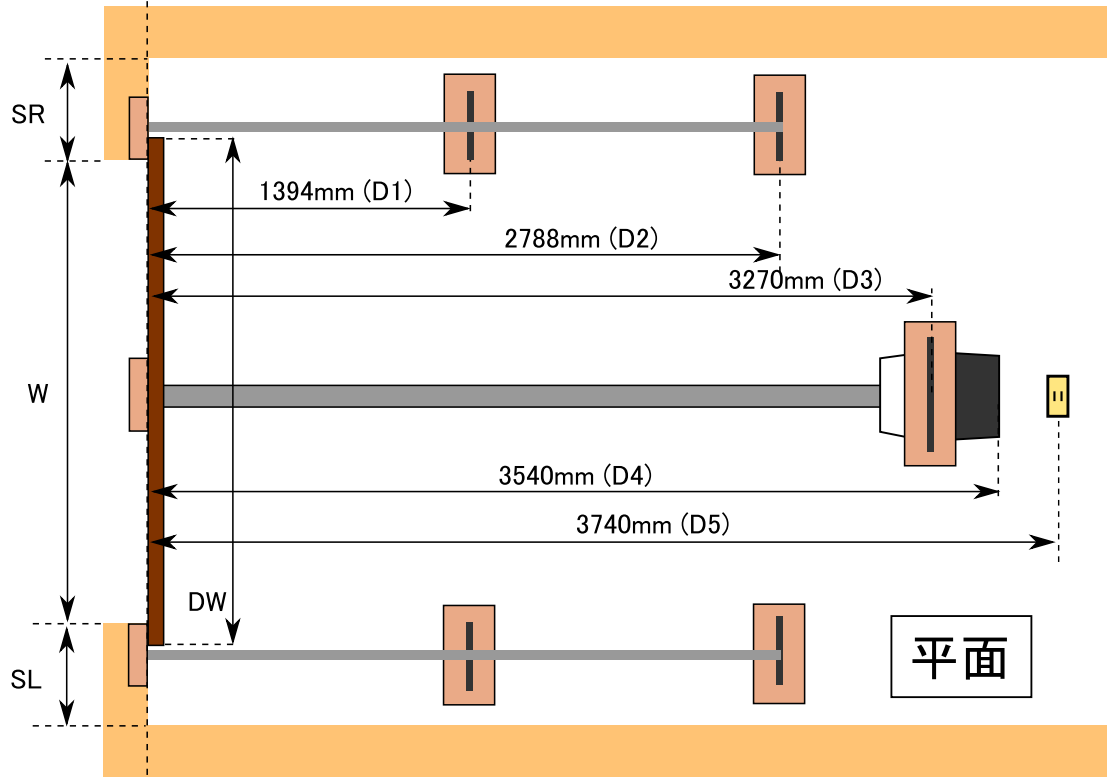

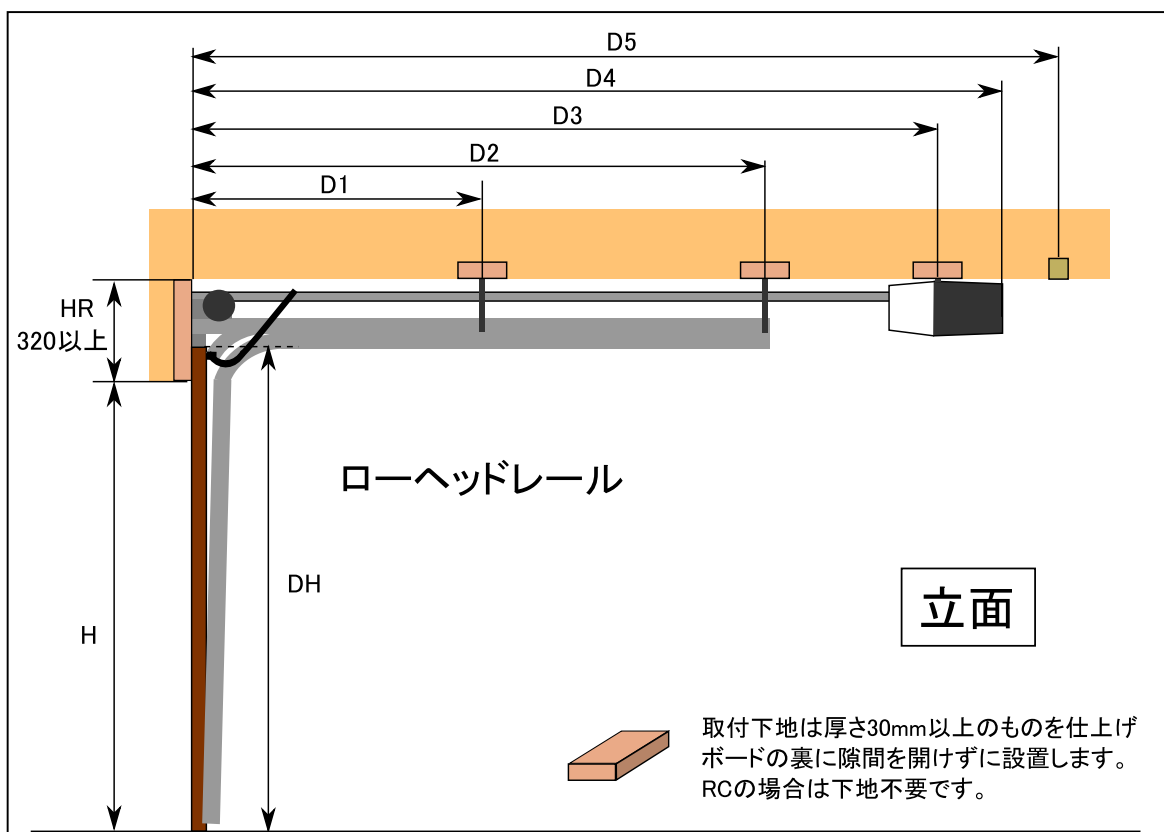
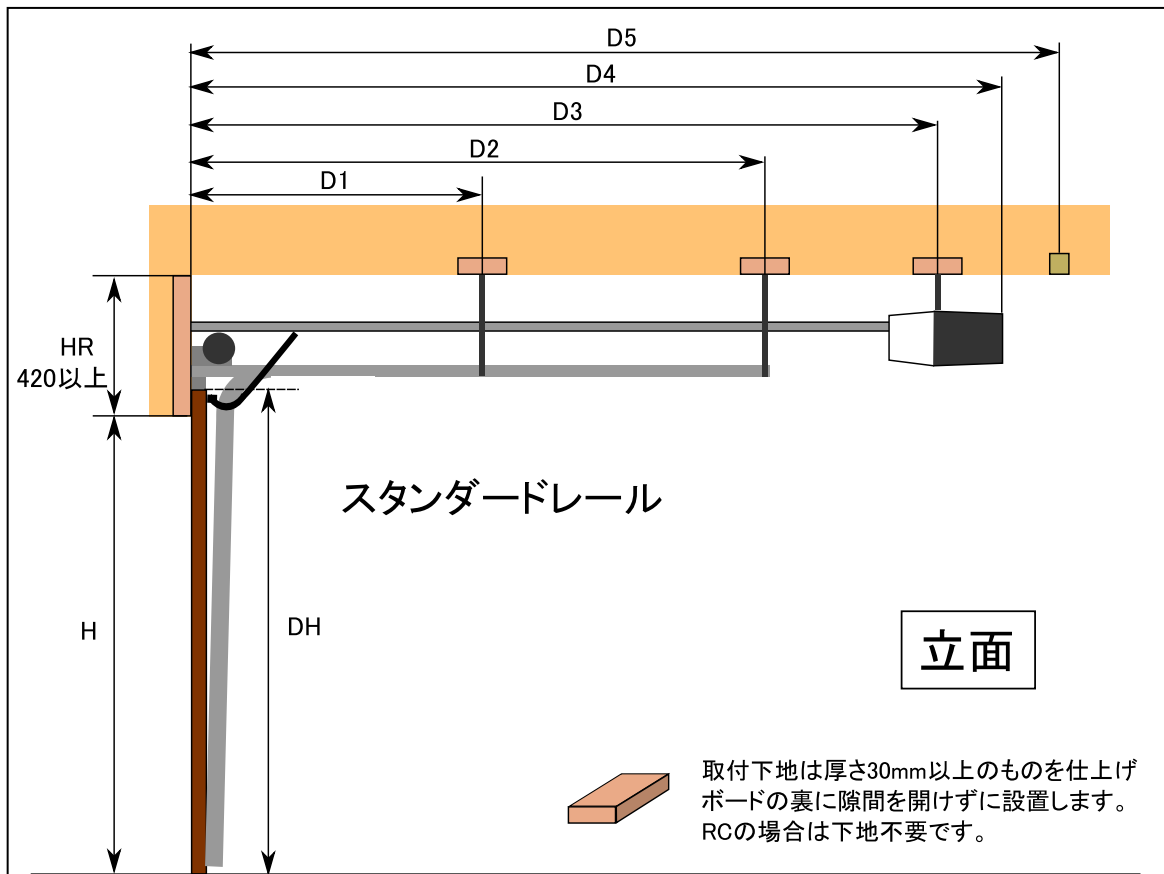

### レールの選択

垂れ壁 (HR)	レール種類	袖壁 (SR)	有効開口高さ
420 以上 (手動の場合は320以上)	スタンダード	125 以上	※ 注1
320 以上 (手動の場合は270以上)	ローヘッド	175 以上	※ 注1

※ 注1: 木製ドアの有効開口高さは、幅3100mm以上の場合『仕上げ開口高さH-50mm』、幅4800mm以上の場合、『仕上げ開口高さH-100mm』になります。スチールドアの有効開口高さは、幅3100mm以上の場合『仕上げ開口高さH-30mm』、幅4800mm以上の場合、『仕上げ開口高さH-50mm』になります。

## 電動オープナー 取付寸法

オープナー	レール長	奥行 (D5)	全長 (D4)	吊り位置 (D3) (垂壁仕上面より)	中間吊り位置
GENIE IntelliG 1000	8フィート	3550 以上	3540	3270	必要ありません

※ 電動オープナー用の電源コンセントをオープナー後方に200mm以上離れた位置(D5)に用意します  
後方にスペースが取れない場合はオープナー横方向に移動します

## スタンダードレール 納まり図 各部寸法 (オープナーは8フィートレールを使用の場合)

		ドア高(DH) 7フィート(2134mm)	ドア高(DH) 8フィート(2438mm)
D1	トラックレール吊位置1(中間)	1242 mm	1394 mm
D2	トラックレール吊位置2(終端)	2484 mm	2788 mm
D3	電動オープナー吊位置	3270 mm	3270 mm
D4	電動オープナー全長	3540 mm	3540 mm
D5	電源コンセント位置	3740 mm	3740 mm
H	仕上げ開口高さ (ドア高(DH)-20mm)	2114 mm	2418mm
HR	ヘッドルーム・垂壁高さ	420mm以上(手動の場合は320以上)	420mm以上(手動の場合は320以上)
DW	ドア幅	下記ガレージドア幅表参照	下記ガレージドア幅表参照
W	仕上開口幅	DW - 50mm	DW - 50mm
SR	サイドルーム・袖壁幅	125 以上	125 以上

※ 吊下げ位置 D1 は幅 10フィート (3048mm) 以下のドアでは必要に応じて取り付けます。

## ローヘッドレール 納まり図 各部寸法 (オープナーは8フィートレールを使用の場合)

		ドア高(DH) 7フィート(2134mm)	ドア高(DH) 8フィート(2438mm)
D1	トラックレール吊位置1(中間)	1242 mm	1394 mm
D2	トラックレール吊位置2(終端)	2484 mm	2788 mm
D3	電動オープナー吊位置	3270 mm	3270 mm
D4	電動オープナー全長	3540 mm	3540 mm
D5	電源コンセント位置	3740 mm	3740 mm
H	仕上げ開口高さ (ドア高(DH)-20mm)	2114mm	2418mm
HR	ヘッドルーム・垂壁高さ	320mm以上(手動の場合は270以上)	320mm以上(手動の場合は270以上)
DW	ドア幅	下記ガレージドア幅表参照	下記ガレージドア幅表参照
W	仕上開口幅	DW - 50mm	DW - 50mm
SR	サイドルーム・袖壁幅	175 以上	175 以上

※ 吊下げ位置 D1 は幅 10フィート (3048mm) 以下のドアでは必要に応じて取り付けます。

## ガレージドア幅 (DW) 寸法

8フィート	9フィート	10フィート	12フィート	14フィート	16フィート	18フィート	20フィート
2438mm	2743mm	3048mm	3657mm	4267mm	4877mm	5486mm	6096mm

# 袖壁詳細図

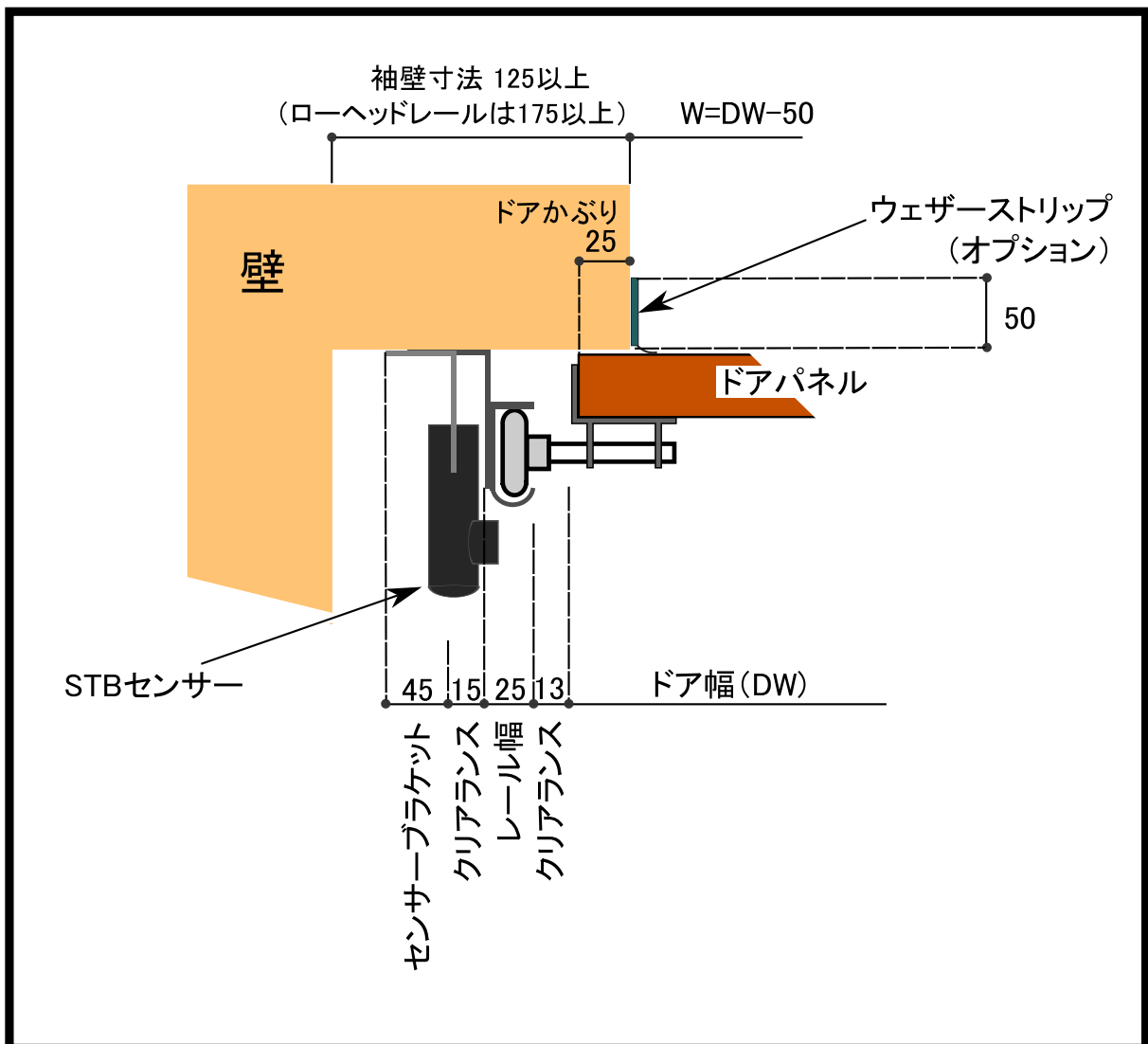
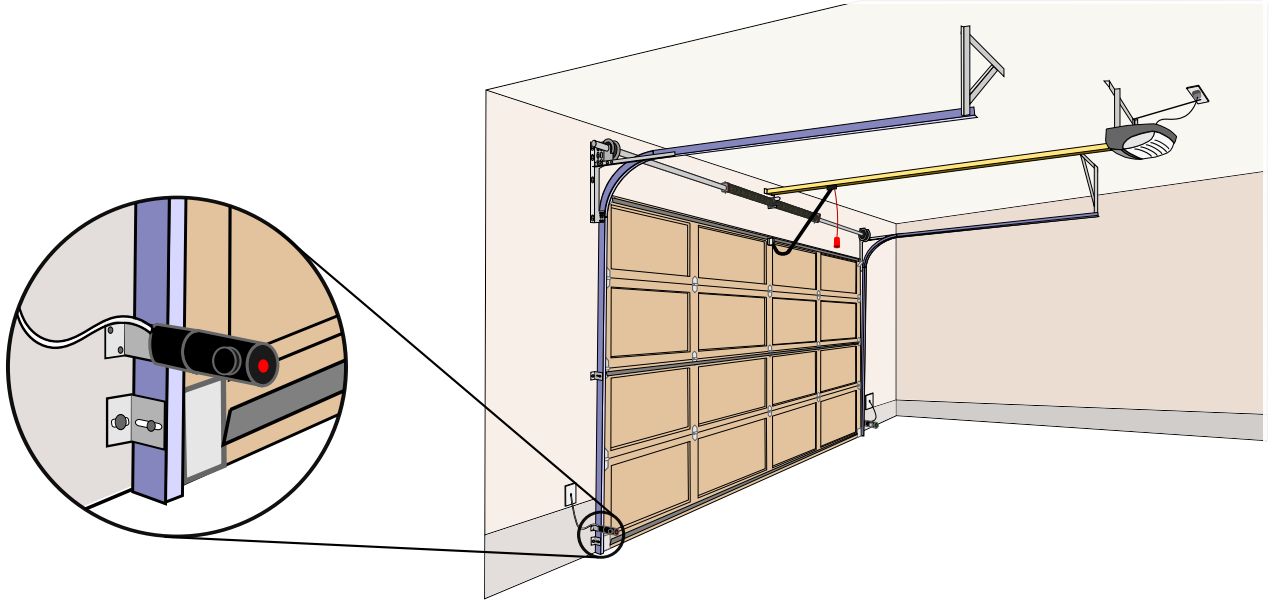

\* トーションスプリングチューブを取り付けるために、袖壁室内寸法は125mm以上(ローヘッドレールは175mm以上)必要になります。